

Styčnicková deska BV 10

01-01

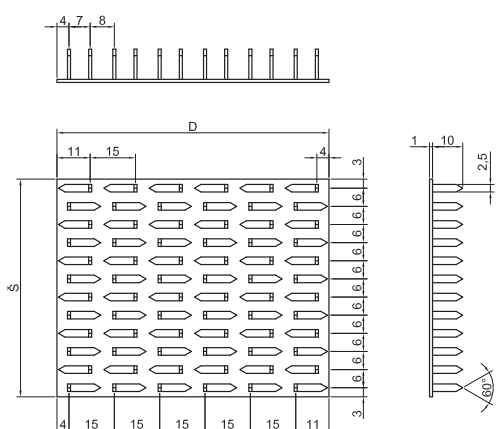

typ	BV 10							
druh	01-01							
materiál	ocelový plech žárově zinkovaný							
Š (šířka)	34	36	54	72	108	144	180	216
D (délka)	15 x n (vždy celé číslo)							
š (síla plechu)	1							

Příklad objednání: styčnicková deska BV 10 01-01 Š x D

Styčnicková deska BV 15

01-02

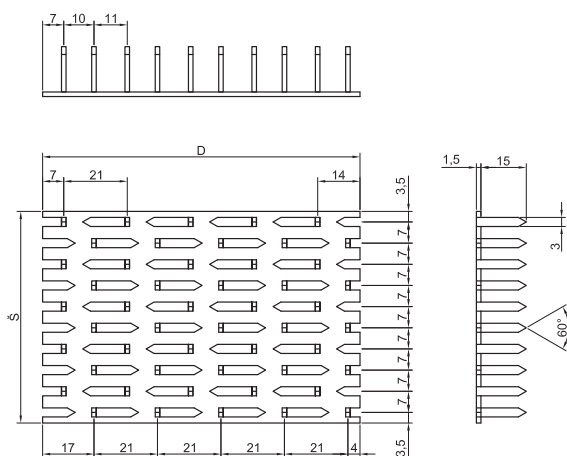

typ	BV 15								
druh	01-02								
materiál	ocelový plech žárově zinkovaný								
Š (šířka)	35	56	70	84	105	126	140	175	210
D (délka)	21 x n (vždy celé číslo)								
š (síla plechu)	1,5								

Příklad objednání: styčnicková deska BV 15 01-02 Š x D

Styčnicková deska BV 20

01-03

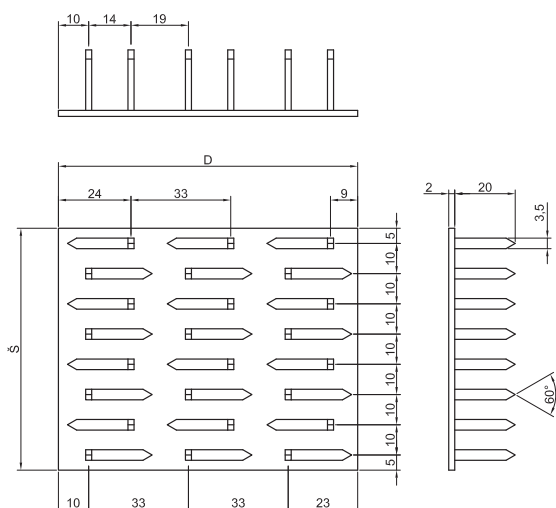

typ	BV 20								
druh	01-03								
materiál	ocelový plech žárově zinkovaný								
Š (šířka)	60	70	80	110	120	140	160	200	280
D (délka)	33 x n (vždy celé číslo)								
š (síla plechu)	2								

Příklad objednání: styčnicková deska BV 20 01-03 Š x D

Styčnicková deska BV 15/0

01-07

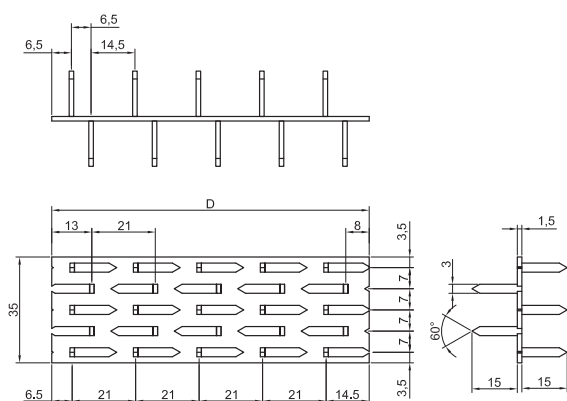

typ	BV 15/0						
druh	01-07						
materiál	ocelový plech žárově zinkovaný						
Š (šířka)	35						
D (délka)	21 x n (vždy celé číslo)						
š (síla plechu)	1,5						

Příklad objednání: styčnicková deska BV 15 01-01 Š x D

13
KOVÁNÍ PRO TESÁŘE

Styčnicková deska BV 20/nerez

01-08

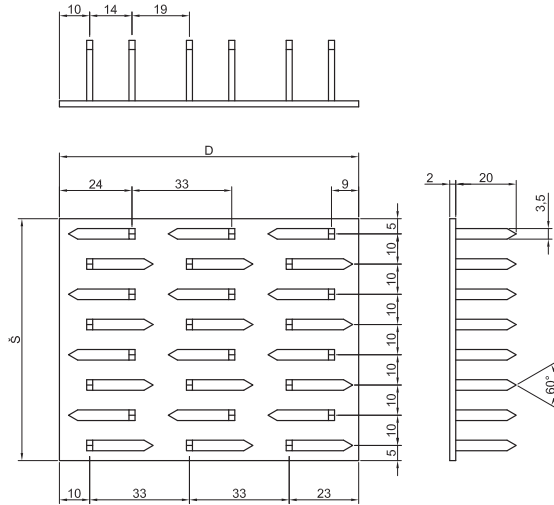

typ	BV 20/nerez
druh	01-08
materiál	ocelový plech žárově zinkovaný
Š (šířka)	60 70 80 110 120 140 160 200 240
D (délka)	33 x n (vždy celé číslo)
š (síla plechu)	2

Příklad objednávky: styčnicková deska BV 20/nerez 01-08 Š x D

Spojovací deska BV/DS

03-01

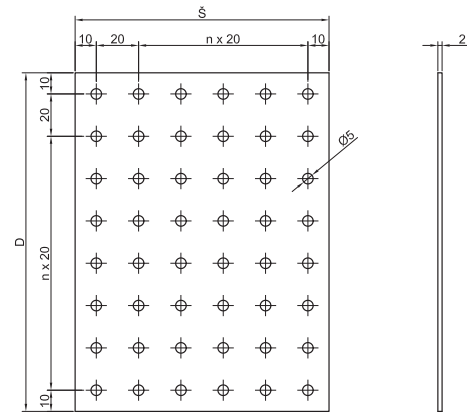

typ	BV/DS
druh	03-01
materiál	ocelový plech žárově zinkovaný
Š (šířka)	80 120 140 160 200 240
D (délka)	n x 40
š (síla plechu)	2

Příklad objednávky: spojovací deska BV/DS 03-01 Š x D

Spojovací deska BV/DS I

03-07

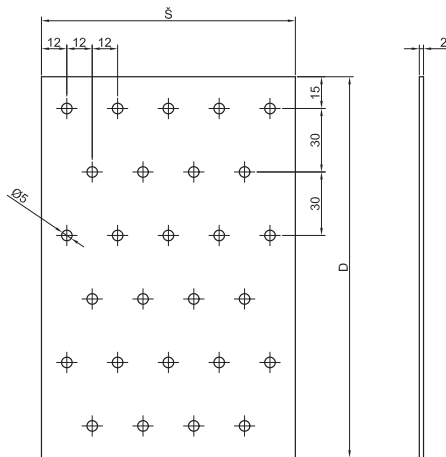

typ	BV/DS I
druh	03-07
materiál	ocelový plech žárově zinkovaný
Š (šířka)	80 120 140 160 200 240
D (délka)	n x 60
š (síla plechu)	2

Příklad objednávky: styčnicková deska BV/DS I 03-07 Š x D

Spojovací deska BV/DS

03-21

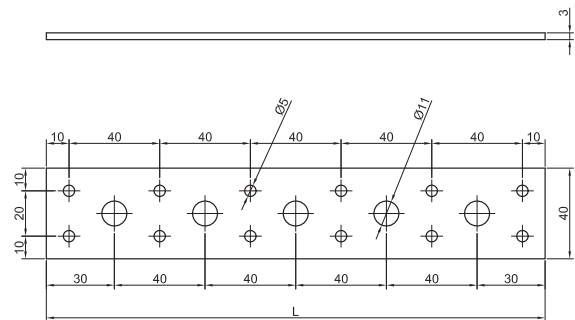

typ	BV/DS
druh	03-21
materiál	ocelový plech žárově zinkovaný
L (délka)	100 140 180 220
š (síla plechu)	3

Příklad objednávky: styčnicková deska BV/DS 03-21 L x Š